

CUCKOO

CUCKOO ELECTRIC HEATER

전기히터

Operating Instructions

사용 설명서

CHT-800

happiness

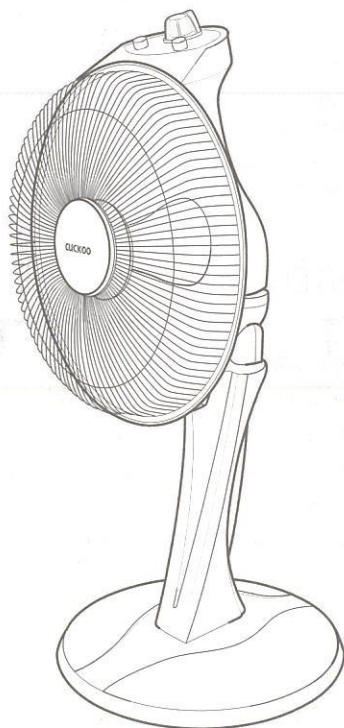

design

love

CUCKOO ELECTRONICS CO., LTD.

CONTENTS



Thank you very much for purchasing "CUCKOO"
Electric Heater

Read all instructions before use.
Save these instructions for future reference.

저희 쿠쿠 히터를 이용해 주셔서 대단히
감사 드립니다.

이 사용설명서는 잘 보관하여 주십시오.
사용 중에 모르는 사항이 있을 때나 기능이 제대로
발휘되지 않을 때 많은 도움이 될 것입니다.

CONTENTS

BEFORE USING

| | |
|---|-----|
| Important safeguards | 3 |
| Specifications | 3 |
| Warnings for safety | 4,5 |
| Caution for safety | 6 |
| Name of each part / Function control part | 7 |
| Assembling instructions | 8 |

WHEN USING

| | |
|--------------------------------------|----|
| How to use | 9 |
| How to maintain / How to store | 10 |

BEFORE ASKING FOR SERVICE

| | |
|--|----|
| Confirmation before failure report | 10 |
| Limited warranty | 20 |

목 차

사용하기전에

| | |
|----------------------------|-------|
| Important safeguards | 3 |
| 제품규격 | 3 |
| 안전상의 경고 | 11,12 |
| 안전상의 주의 | 13 |
| 각 부분의 이름 / 기능 조작부 | 14 |
| 조립방법 | 15 |

사용할 때

| | |
|-------------------|----|
| 사용방법 | 16 |
| 손질방법 / 보관방법 | 17 |

고장 신고 전에

| | |
|------------------------|----|
| 고장신고 전 확인 사항 | 17 |
| Limited warranty | 20 |

IMPORTANT SAFEGUARDS

When using any electrically powered product, basic safety precautions should always follow, include the following :

PLEASE READ ALL INSTRUCTIONS CAREFULLY BEFORE USING THE PRODUCT.

WARNING - to reduce the risk of fire, electrical shock or injury to persons or property

1. Read all instructions carefully before you use the appliance.
2. Remove the packages and ensure that the appliance is undamaged. In case of doubt do not use the Heater and contact with your supplier.
3. Do not let children play with parts of the packages (such as plastic bags).
4. Before plugging to the socket, check that if the voltage of your main supply matches the voltage marked on the rating label of the appliance.
5. Before assembling or dismantling the Heater, make sure that the Heater is unplugged
6. Before unplugging the power cord, turn off the switch.
7. Do not insert any object into the guard while the Heater operates .It will cause injury to the person.
8. The Heater shall be used for temperate climate, do not use the fan at the high humidity area or dusty area Do not use the Heater where acid or alkali is stored
9. Do not hang any clothes on the Heater guards.
10. Do not use the Heater outdoors.
11. Do not continuously on the baby or the patient directly for a long time.
12. The appliance is not intended for use by young children or infirm persons without supervision
13. Young children should be supervised to ensure that they do not play with the appliance
14. This appliance is not intended for use by persons (including children) with reduced physical, sensory or mental capabilities or lack of experience and knowledge unless they have been given supervision or instruction concerning use of the appliance by a person responsible for their safe

SPECIFICATIONS / 제품규격

| | | |
|-------------------------|--------------------------------|--------|
| 모델명(Model Name) | CHT-800 | |
| 전원(Power Supply) | 120V ~ (ac), 60Hz | |
| 소비전력(Power Consumption) | 강(HIGH) : 800W / 약(LOW) : 400W | |
| 시간예약(TIMER) | 연속(Continue), 0 ~ 180min | |
| 치수(Dimension) | 폭 (Width) | 36.0Cm |
| | 길이 (Length) | 37.0Cm |
| | 높이 (Height) | 72.5Cm |
| 중량(Weight) | 3.3Kg | |



Warnings for safety

- 'Safety Warning' is a way to prevent an accident or a danger by safely and correctly using the product. So, please observe this.
- 'Safety Warning' is classified into 'Warning' and 'Caution' and the definition for them are followed.



Warning

Potential risk that might occur death or serious injury if not avoid



Caution

Potential risk that might occur minor injury if not avoided



- This mark calls attention to warning and avoids risks under specific condition
- Read carefully and follow the instruction to avoid the risks



Warning

Use only with 120 Voltage.

- Might cause fire or electric shock.
- Product might not operate normally

Do not use in humid area(bathroom, shower room, swimming pool) or soak or pour water on the product.

- Might cause the failure or electric shock.

Use only 120 Voltage above 10A rate and Do not put several plugs in one socket.

- Might cause fire, ignition, or electric shock when using with other product.
- When the power plug is wet or dust is on it, Wipe it out before use.
- Use more than 10A for extension code.

Do not bend, tie or pull the power code by force.

- Might cause fire due to electric shock.

Do not put dishcloth or towel on heating part (safety net, reflector)

- Might cause electric shock, fire, or failure.

Do not open or disassemble the product.

- Might cause fire or electric shock.
- Do not disassemble or repair except the service engineer.
- Inquire to service center for repair and failure counseling.

Do not allow children or olds to use alone and do not place the product in touchable place for them.

- Might cause burns or electric shock.

When the power cord or plug is destroyed or shaking, stop operating and inquire to customer service.

- When power cord or plug is destroyed, exchange the cord from service center to prevent further danger.

Do not touch the safety net or reflector since it is hot while operating. Do not put an iron rod or chopstick into the safety net.

- Might cause electric shock or burns.

Using the product near curtain or wall paper might cause fire.

Do not use in closed space or while sleeping, since it might cause fire or burn.



Warning

When put or pull out the power code, dry your hands.

- When pull the power code out by force, it might cause electric shock or leakage.
- When pull the power plug with wet hands it might cause electric shock.

When it makes strange sound or smoke, while using, inquire to service center immediately after plug out.

- Might cause fire or electric shock.

Do not use in the place where uses gas, range and electric heating appliance or where chemical substance exists.

- Might cause fire or failure
- Especially, when the gas leaks after heat is extinguished, it might cause a explosion when operating the gas range.

When using the product, make sure to leave 1m distance away from the Heater.

Do not use Heater without Safety net.

Do not directly look at the heater for a long time. It may cause negative effects to your eyes.

When using the product, make sure to leave 1m distance away from the wall.

Do not put mat, sitting cushion, or electric mat under the product.

- Might cause fire or strain.

Be cautious not to put heavy thing on the power code or not to suppress the code to the floor.

- Might cause electric shock or fire.

Do not rotate the head of the product by force.

- Might cause a failure.

Wipe the dust on the power plug with dry cloth.

- Might cause fire.

Do not use when the heater or safety net is broken.

- Might cause failure or safety accident.

To avoid fire risk, topple switch can shut off power when heater is downfallen.

Make sure not to trip powercord, and do not leave the power cord hanging from the table.



Caution for safety

Caution

Do not give a shock to body.

- Might cause failure or destroy the heater when giving a shock.

When moving the product while using, stop operating by placing the timer on 'stop' sign and move safely by carrying the handle.

- Might cause a failure or fire when you throw down while handling.

When plug out, do not pull the power code but pull the power plug only.

- Might cause electric shock or fire when apply a force to a power code.

Install and use it on the plane floor and dry place.

- Might cause a failure when it falls.

Plug out from the socket when not using.

- Might cause electric shock, leakage, or fire by insulation heat.

Do not use outdoors.

Avoid the product to be stained with chemicals, oil, or insecticides(fly poison or culicide) and do not use the product on the place with direct light.

- Exterior might be strained or discolored.

Name of each part / Function control part



Name of each part

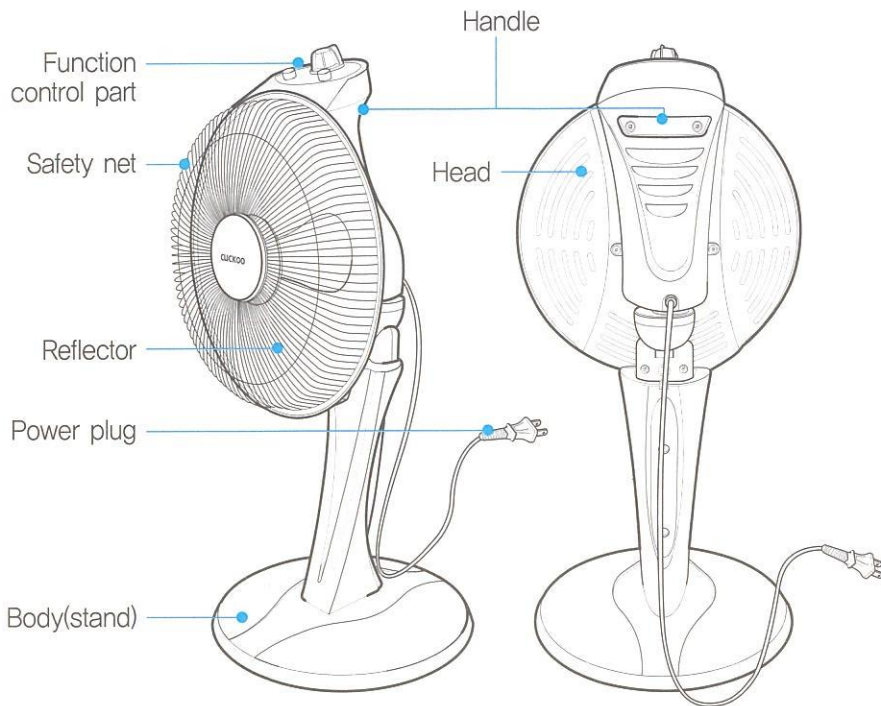

Function control part

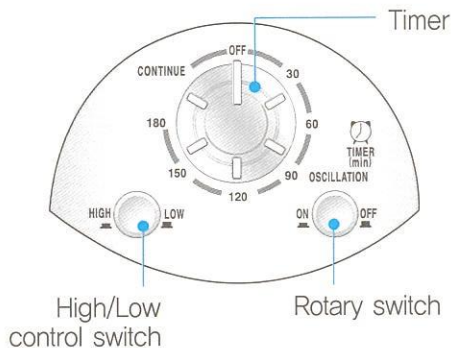

- High/ Low control switch: Controls the movement of the heater to high or low.
- Rotary switch: Rotates the heater to left or right.
- Timer: Controls the timer until 180 minutes and controls the power to OFF or Continue.



Assembling instructions

How to assemble

- Read this instruction carefully then assemble it correctly.
- Keep the package box well and use it during non-using period.
- To avoid fire risk, topple switch can shut off power when heater is downfallen.
- When using the product, make sure to leave 1m distance away from the wall.

- 1** Loosen two screws on the head.

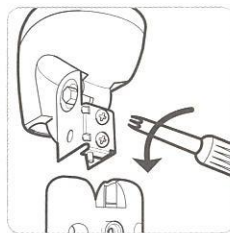

- 2** Put head on the stand.

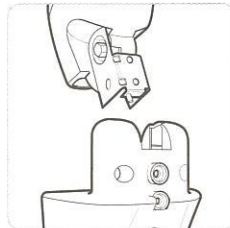

- 3** Tighten screws that were loosened at number 1

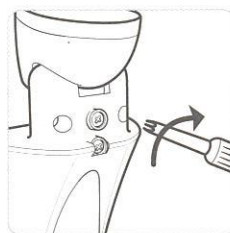



How to use

Warning

- Use only with 120 Voltage.
- Might cause fire or electric shock and product might not operate normally.

1 Put the power plug to 120 Voltage.

Confirm whether safety net is correctly assembled before operate it.

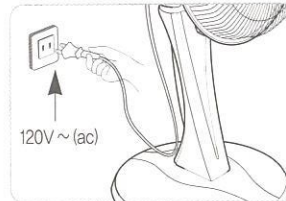

2 Timer

Put timer (180minutes) or power to OFF or Continue.

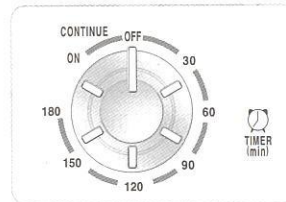

3 High/Low control switch.

Choose wanted heating value by pusing high/low control switch.

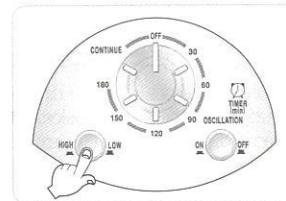

4 Rotary switch

Choose whether rotate or stop by pusing.

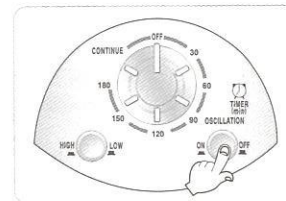



How to maintain / How to store/ Confirmation before failure report

Warning

1. Take out power plug before cleaning
2. In case of cleaning, do not pour water on the body and try to prevent water from going inside

How to maintain

- 1 When cleaning, sweep with clothing with neutral detergent. And then remove water totally with dry cloth.
- 2 When clean safety net, please sweep it slightly. It might cause a strain to safety net.
 - The safety net is laminated. Do not sweep it with gasoline, alcohol, and chemicals. It causes a strain, discoloration, or corrosion.
 - Do not disassemble the safety net when cleaning.

How to store

- 1 When storing the product for long period keep it in dry area after cover with large vinyl.
 - Might cause failure and short life span, when store it humid area.

Confirmation before failure report

- ▼ When you did not follow the direction, the product might not operate well even though it is not a failure. When there is a problem with the product, follow the checklist. When the problem exists afterward, please report to customer service.

| Symptoms | Check | Checklist |
|-----------------------------|---|--|
| Heater doesn't work | <ul style="list-style-type: none">• Is the electricity on?• Did you check whether it is blackout?• Did you slant the product over 35 degree?• Is the timer set on 'off'? | <ul style="list-style-type: none">• Check whether the electricity is on by plugging other appliances.• Check whether it is blackout or not and plug it to exclusive socket.• Use the product on the plane floor to prevent it from slanted (Since there is a safety device in the product that stops power supply when it is slanted to specific degree, the safety device cuts the power)• Put the timer on 'Continue' or choose time. |
| Heat of the heater is weak | <ul style="list-style-type: none">• Did you put it on 'low'? | <ul style="list-style-type: none">• Put the heater on 'high'. |
| The product does not rotate | <ul style="list-style-type: none">• Did you push rotary button? | <ul style="list-style-type: none">• Push the rotary button. |



안전상의 경고

- '안전상의 경고'는 제품을 안전하고 올바르게 사용하여 사고나 위험을 미리 막기 위한 것이므로 반드시 지켜 주십시오.
- '안전상의 경고'는 '경고'와 '주의'의 두가지로 구분되어 있으며 '경고'와 '주의'의 의미는 다음과 같습니다.



경고 피하지 않을 경우 사망이나 중상을 초래할 수 있는 잠재적인 위험상황



주의 피하지 않을 경우 경상을 초래할 수 있는 잠재적인 위험상황



- 이 기호는 특정조건하에서 위험을 끼칠 우려가 있는 사항에 대하여 주의를 환기시키는 표시입니다.
- 위험 발생을 피하기 위해 주의값에 읽고 지시에 따라 사용하십시오.



경고

교류 120V 이외에는 사용하지 마십시오.

- 감전, 화재의 원인이 될 수 있습니다.
- 제품이 정상적으로 작동을 하지 않습니다.

습기가 많은 장소(목욕탕, 샤워실, 수영장 등)에서 사용하거나 본체에 물을 붓거나 담그지 마십시오.

- 고열 및 감전의 원인이 됩니다.

반드시 접지가 되는 정격 10A 이상의 교류 120V 전용 콘센트에서만 사용해 주시고 한 콘센트에 여러 제품의 전원플러그를 동시에 꽂아 사용하지 마십시오.

- 여러 제품과 함께 사용하거나, 다른 기구에 사용하면 발열 및 발화, 감전의 원인이 됩니다.
- 전원플러그에 이물질이나 물기가 묻어 있는 경우에는 잘 닦은 다음 사용하십시오.
- 연장코드도 10A 이상의 것을 사용하여 주십시오.

전원코드를 무리하게 구부리거나, 묶거나, 잡아 당기지 마십시오.

- 감전이나 쇼트로 인해 화재의 원인이 될 수 있습니다.

발열부(안전망, 반사판) 위에 행주나 수건 등을 올려 놓지 마십시오.

- 화재나 감전 및 고장의 원인이 될 수 있습니다.

제품을 분해하거나 개조하지 마십시오.

- 화재 및 감전의 원인이 될 수 있습니다.
- 서비스 기사 이외의 사람이 분해하거나 수리하지 마십시오.
- 수리 및 고장 상담은 서비스센터로 문의하여 주십시오.

어린이, 노약자가 혼자 사용하거나 어린이, 노약자가 만질 수 있는 장소에 제품을 두지 마십시오.

- 고열에 화상을 입거나 감전의 위험이 있습니다.

전원코드나 전원플러그가 파손되었거나 흔들릴 때는 사용을 중지하고고객상담실로 문의하십시오.

- 전원코드나 전원플러그가 파손된 경우에는 위험이 생기지 않도록 하기 위하여 서비스센터에서 코드 교환을 하십시오.
- 반드시 지정된 서비스 센터에서 수리하시기 바랍니다.

사용중 안전망이나 반사판은 뜨거운 열 절대로 손으로 만지지 마십시오. 쇠파나 젓가락 등을 안전망 사이로 넣지 마십시오.

- 감전 및 화상의 위험이 있습니다.

커튼이나 벽지 등에 가깝게놓고 쓰시면 화재의 위험이 있습니다.

밀폐된 공간이나 수면 중 제품 작동시 화재·화상의 위험이 있으므로 사용하지 마십시오.



안전상의 경고

! 경고

전원코드를 콘센트에서 꽂거나 뺄 때는 손의 물기를 반드시 제거한 후 전원플러그를 잡고 꽂거나 뽑아 주십시오.

- 무리하게 당겨 뽑으면 전원코드에 이상이 발생되어 누전 및 감전이 될 수 있습니다.
- 젖은 손으로 전원플러그를 뽑으면 감전의 원인이 될 수 있습니다.

사용중에 이상한 소리나 냄새 또는 연기가 나면 즉시 전원플러그를 뽑고 서비스센터로 문의하여 주십시오.

- 감전, 화재의 원인이 될 수 있습니다.

화학적 물질이 있는 곳이나 가스렌지, 전열 기구 등을 사용하는 장소에서는 사용하지 마십시오.

- 화재나 고장의 원인이 될 수 있습니다.
- 특히, 가스렌지의 불이 꺼져 가스가 누설되면 가스렌지 동작시 폭발의 위험이 있습니다.

제품 사용시 히터로부터 1m 이상 거리를 두고 사용하십시오.

- 화재 및 화상의 원인이 될 수 있습니다.

안전망이 분리된 상태로 사용하지 마십시오.

- 감전 및 화재, 화상의 원인이 됩니다.

제품이 넘어졌을 경우 전도 스위치가 동작되어 전원이 차단됩니다. 주의하십시오.

전원코드에 발이 걸리지 않도록하고, 전원코드가 테이블이나 카운터 위에 늘어지지 않도록 하십시오.

제품 밑에 깔판, 방석, 전기 장판등을 놓고 사용하지 마십시오.

- 화재 및 변형의 원인이 될 수 있습니다.

전원코드 위에 무거운 물건을 올려 놓거나 코드가 제품 바닥에 눌리지 않도록 주의해 주십시오.

- 화재 및 감전의 원인이 될 수 있습니다.

제품의 헤드부를 회전각도이상 강제로 회전 시키지 마십시오.

- 고장의 원인이 됩니다.

전원플러그에 묻은 이물질은 물기가 없는 천으로 깨끗이 제거하여 주십시오.

- 화재의 원인이 됩니다.

히터나 안전망 등이 망가진 상태에서 절대로 사용하지 마십시오.

- 고장 및 안전 사고가 유발 될 수도 있습니다.

제품 사용시 벽면으로부터 1m 이상 거리를 두고 사용하십시오.

사용중에 히터를 직접적으로 오래도록 보지 마십시오. 눈에 악영향을 줄 수 있습니다.



! 주의

본체에 충격을 주지 마십시오.

- 충격을 주면 히터가 파손 되어 고장의 원인이 됩니다.

사용중 이동하실 때는 타이머를 정지 위치에 두어 작동을 정지시킨후 운반손잡이를 잡고 안전하게 옮기십시오.

- 취급시 넘어뜨리거나 떨어뜨리면 고장·화재의 원인이 됩니다.

실외에서는 사용하지 마십시오.

- 화재, 감전의 원인이 됩니다.

제품을 직사광선이 쬐는 곳에서 사용하거나 약품, 기름, 살충제(파리, 모기약 등)등이 외관에 묻지 않도록 하십시오.

- 외관이 변형, 변색될 수도 있습니다.

바닥이 평면이고 건조한 곳에 설치하시고 사용 하십시오.
넘어지면 고장의 원인이 됩니다.

사용하지 않을 때는 전원플러그를 콘센트에서 뽑아 주십시오.

- 절연열화로 인해 감전, 누전, 화재의 원인이 될 수 있습니다.

전원 플러그를 뽑을 때에는 전원코드를 잡지 마시고 꼭 전원 플러그를 잡고 뽑아 주십시오.

- 전원코드에 충격이 가면 감전 및 화재의 원인이 될 수도 있습니다.



각 부분의 이름 / 기능 조작부

각 부분의 이름

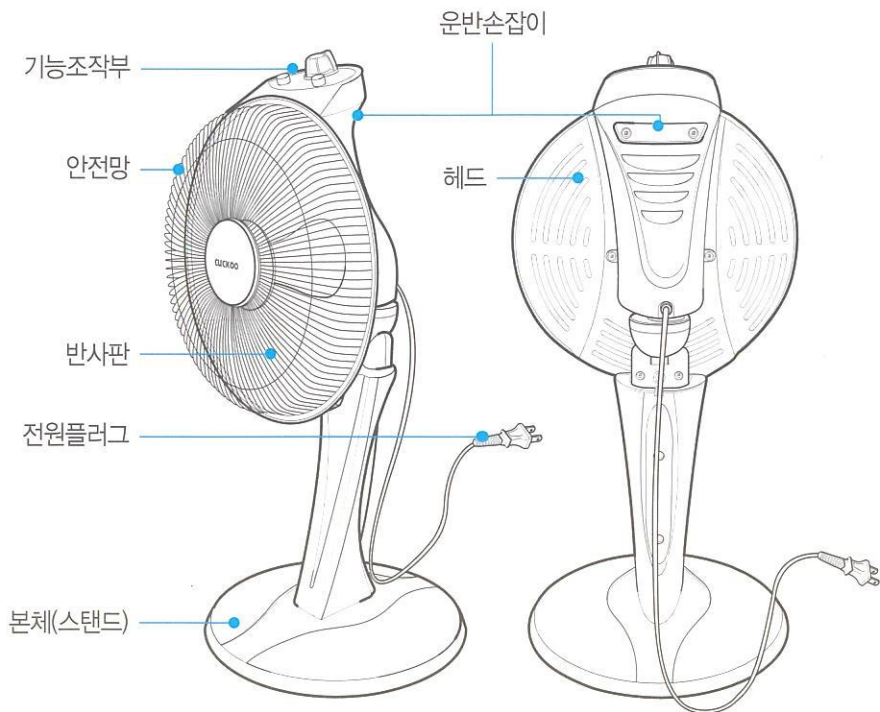

기능 조작부

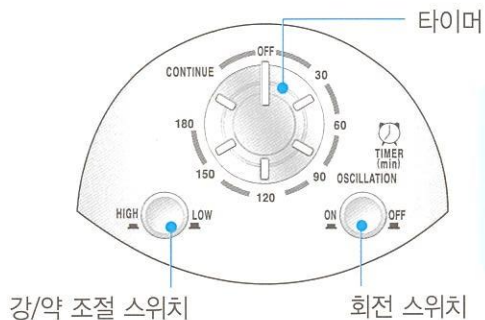

- 강/약 조절 스위치 : 히터의 동작을 강/약으로 조절하여 줍니다.
- 회전 스위치 : 히터를 좌/우로 회전시켜 줍니다.
- 타이머 : 타이머를 180분까지 조절하여 주며, 전원을 OFF 또는 연속으로 조절하여 줍니다.



조립방법

- 사용전에 다음 설명을 잘 읽어보신 후 정확하게 조립하여 주십시오.
- 포장상지는 잘 보관하셨다가 사용하지 않는 기간중에 잘 포장해 두십시오.
- 제품이 넘어졌을 경우 전도 스위치가 동작되어 전원이 차단됩니다. 주의하십시오.
- 제품 사용시 벽면으로 부터 1m 이상 거리를 두고 사용하십시오.

- 1 헤드에 고정되어 있는 2개의 나사를 풀어 주십시오.

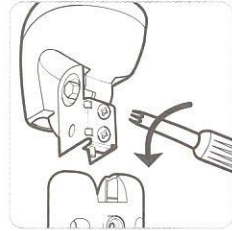

- 2 헤드를 스텐드에 꽂아 주십시오.

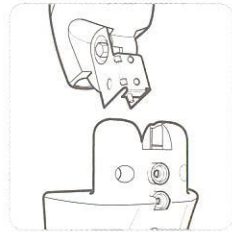

- 3 1번에서 풀 나사를 조립하여 주십시오.





사용방법

사용방법

경고

- 교류 120V 이외에는 사용하지 마십시오.
- 감전, 화재의 원인이 될 수도 있으며 제품이 정상 작동 하지 않습니다.

1 전원플러그를 120V 전용 콘센트에 꽂아 주세요.

사용전에 안전망 등이 확실히 조립 되었는지 확인해 주십시오.

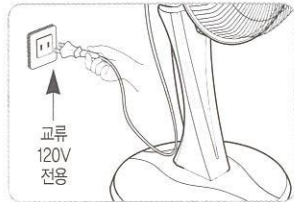

2 타이머

시간선택(180분) 및 전원을 OFF(OFF)및 연속으로 선택하여 줍니다.

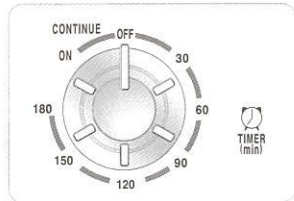

3 강약조절 스위치

강/약 조절 스위치를 눌러서 원하는 발열량을 선택하십시오.

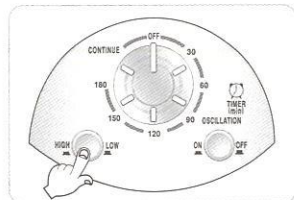

4 회전 스위치

회전 스위치를 눌러 회전 혹은 정지로 선택하여 줍니다.

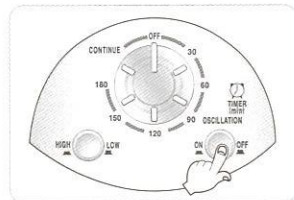



경고

1. 손질하기 전에 반드시 전원플러그를 뽑아 주십시오.
2. 본체 청소시 본체에 샤워기로 물을 뿌리거나 본체 내부에 물이 들어가지 않도록 하십시오.

손질 방법

- 1 손질하실때는 중성세제를 묻힌 헝겊으로 닦아낸 후, 부드러운 헝겊으로 다시 한번 닦아 물기를 완전히 제거하여 사용해주십시오.
- 2 안전망의 손질시 가볍게 닦아 주십시오. 안전망 변형의 원인이 됩니다.
 - 안전망에는 코팅이 되어 있습니다. 휘발유, 알콜, 신나, 화학약품 등으로 닦지 마십시오. 변형, 변색 및 부식의 원인이 됩니다.
 - 손질시 안전망을 분해하지 마십시오.

보관방법

- 1 사용 후 장기간 보관 하실때는 대형비닐로 포장 한 후 건조한 곳에 보관 하여 주십시오.
 - 물기나 습기가 많은 곳에 보관하면 고장 및 수명단축의 원인이 됩니다.

고장신고 전 확인 사항

▼ 사용방법 대로 올바르게 사용하지 않았을 경우에는 고장이 아니라도 제품이 제대로 작동하지 않을 수가 있습니다. 제품 기능에 이상이 있으면 아래의 점검표대로 점검해 보고 그래도 이상이 있으면 고객상담실로 문의하여 주십시오.

| 증 상 | 확인사항 | 조치사항 |
|----------------|---|---|
| 히터가 동작하지 않습니다. | <ul style="list-style-type: none"> • 콘센트에 전기가 들어 올니까? • 정전 여부는 확인하셨습니까? • 제품을 35° 이상 기울이지 않았습니까? • 타이머가 OFF에 있지 않습니까? | <ul style="list-style-type: none"> • 다른 가전 제품을 콘센트에서 꽂아 전기가 들어오는지 확인하십시오. • 정전여부를 확인하시고 플러그를 전용 콘센트에 꽂아 주십시오. • 제품이 기울어 지지 않도록 평평한 곳에서 사용하십시오. (제품내에는 전도시 전원을 차단하는 안전장치가 있어 일정 각 이상 기울어 지면 안전장치가 동작하여 전원을 차단합니다.) • 타이머를 연속 또는 시간을 선택하여 주십시오. |
| 히터의 열이 약합니다. | <ul style="list-style-type: none"> • '약'으로 동작하지는 않았습니까? | <ul style="list-style-type: none"> • 히터의 동작을 '강'으로 바꿔 주십시오 |
| 회전하지 않습니다. | <ul style="list-style-type: none"> • 회전 버튼을 눌렀습니까? | <ul style="list-style-type: none"> • 회전 버튼을 눌러 주십시오. |



메모



메모

LIMITED WARRANTY

USA TRADING CORP and Cuckoo Toilets Co., Ltd. are not responsible for any damage or loss of data.

CUCKOO ELECTRIC HEATER LIMITED WARRANTY

KEY Company, P&K USA TRADING CORP and Cuckoo Trading Canada. will repair at its option replace, without charge, your product which proves to be defective in material or workmanship under normal use, during the warranty period listed below from the date of original purchase. This warranty is good only to the original purchaser of the product during the warranty period. P&K USA TRADING CORP covers the east and the central districts, KEY Company covers the west and the central districts, Cuckoo Trading Canada covers the whole Canada.

WARRANTY PERIOD

| MODEL# | #LABOR | PARTS | HOW SERVICE IS HANDLED |
|---------|--------|-------|--|
| CHT-800 | 1YEAR | 1YEAR | The East and the Central Districts Call : 718 888 9144 Address : 129-04 14th Avenue College Point, NY 11356, USA The West and the Central Districts. Call : 213 687 9828 Toll Free : 877 481 9828 Address : 700 Jackson Street, L.A, CA 90012, USA Canada (TORONTO) Call : 416 878 4561 / 905 707 8224 Address : #D8-7398 Yonge Street Thornhill Ontario Canada L4J 8J2 Canada (VANCOUVER) Call : 604 540 1004 / 604 523 1004 Address : 945 Lougheed Hwy Coquitlam BC Canada V3K 3T4 |

No other express warranty is applicable to this product. **THE DURATION OF ANY IMPLIED WARRANTIES, INCLUDING THE IMPLIED WARRANTY OF MERCHANTABILITY, IS LIMITED TO THE DURATION OF THE EXPRESS WARRANTY HEREIN. CUCKOO ELECTRONICS CO.,LTD, SHALL NOT BE LIABLE FOR THE LOSS THE USE OF THE PRODUCT, INCONVENIENCE, LOSS OR ANY OTHER DAMAGES, DIRECT OR CONSEQUENTIAL, ARISING OUT OF THE USE OF, OR INABILITY TO USE, THIS PRODUCT OR FOR ANY BREACH OF ANY EXPRESS OR IMPLIED WARRANTY, INCLUDING THE IMPLIED WARRANTY OF MERCHANTABILITY APPLICABLE TO THIS PRODUCT.**

Some states do not allow the exclusion or limitation of incidental or consequential damages or limitations on how long an implied warranty lasts : so these limitations or exclusions may apply to you. This warranty gives you specific legal rights and you may also have other rights which vary from state to state.

THE ABOVE WARRANTY DOES NOT APPLY IN THESE CASES:

- * To damages problems which result from delivery or improper installation.
- * To damages problems which result from misuse, abuse, accident, alteration, or incorrect electrical current or voltage.
- * To serve call which do not involve defective workmanship or material and explaining the operation of the unit.

Therefore, these costs are paid by the consumer. Customer assistance numbers :

To Prove warranty Coverage : ► **Retain your Sales Receipt to prove date of purchase**
► **Copy of your Sales Receipt must submitted at the time warranty service is provided.**

To Obtain Product, Customer, or Service Assistance and Nearest Authorized service center, Parts Distributor or Sales Dealer:

The East and the Central Districts

Call : 718 888 9144

Address :129-04 14th Avenue

College Point, NY 11356, USA

The West and the Central Districts.

Call : 213 687 9828

Toll Free : 877 481 9828

Address : 700 Jackson Street, L.A,
CA 90012, USA

Canada (Toronto)

Call : 416 878 4561 / 905 707 8224

Address : #D8-7398 Yonge Street

Thornhill Ontario Canada
L4J 8J2

Canada (Vancouver)

Call : 604 415 9858/604 524 8282

Address : 103-4501 North Road

Burnaby BC Canada
V3R